

# ABG-30-F/PB-...

## AUTOMATIKUS BLOKK GÁZÉGŐ

80-290 kW

**Rugalmas szabályozási tartomány**  
**Magas tüzeléstechnikai hatások**  
**Üzembiztos konstrukció**  
**Egyszerű karbantartás**  
**Környezetbarát**

ABG-30-F/PB-... gázégő

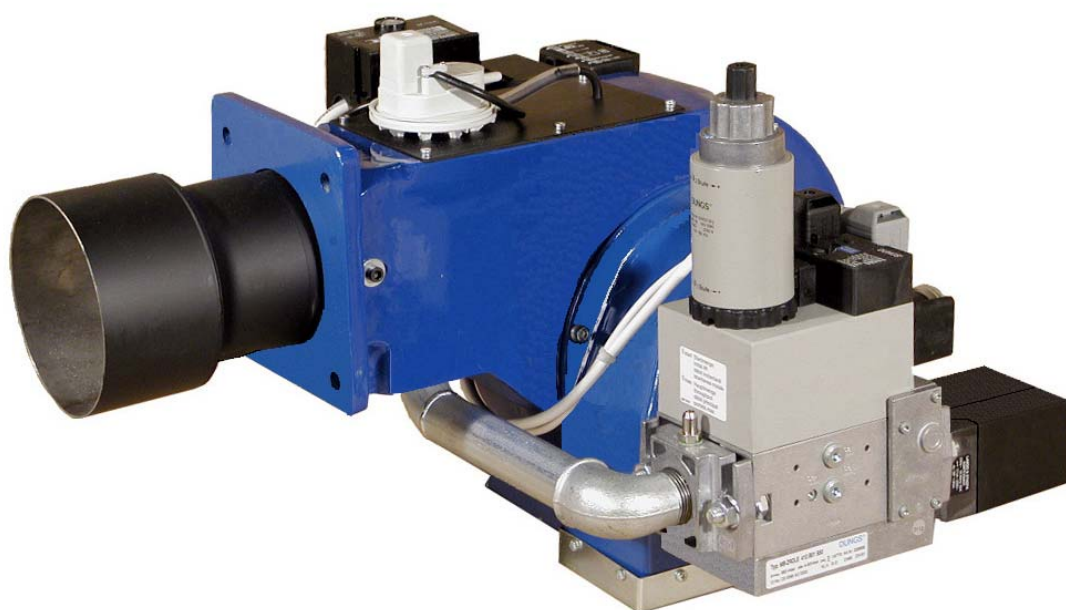

**GB-GANZ**

## Általános ismertető:

Az ABG típusú gázégő család kifejlesztésével a takarékos és jó hatásfokú gázfelhasználáshoz kívánunk korszerű tüzelőberendezést biztosítani. A blokk építési rendszerű teljesen automatikus működésű égők alkalmazhatók földgáz vagy PB-gáz eltüzelésére. Az egyszerű szerkezeti kialakítás gyors felszerelést, üzembehelyezést az alkalmazott kiváló minőségű szabályozó és biztonsági elemek alacsony karbantartási költséget eredményeznek. Működése, szabályozási rendszere a felhasználói igények szerint lehet: egyfokozatú két pont szabályozás, kétfokozatú három pont szabályozás gyors vagy lassú lángváltással valamint a pillanatnyi hőigény szerinti folyamatos szabályozás. Üzem közben az automatika folyamatosan ellenőrzi a lángot, a gáznyomást és levegőnyomást. Az égő gyártása során messzemenően figyelembe vesszük a felhasználó igényét, így a sorozatgyártás mellett lehetőség van egyedi speciális kivitelek szállítására is. Normál vagy hosszabbított lángcsővel jól illeszthető a kazán tűzteréhez. Az égő rendelésénél figyelembe kell venni a gáz fajtáját és nyomását. Telepítésnél mindig be kell tartani a vonatkozó rendeleteket és szabványokat.

Az égő felszerelhető ipari, mezőgazdasági és kommunális üzemek hőellátó berendezéseire:

- kazánokra
- léghevítőkre
- mezőgazdasági és ipari szárítókra
- egyéb technológiai berendezésekre.

### A tüzelőberendezés előnyei:

- magas tüzeléstechnikai hatások
- rugalmas szabályozási tartomány
- stabil lángkép
- egyszerű és gyors elektromos bekötés a dugós csatlakozókkal
- egyszerű szerelhetőség, gyors karbantartás
- külön rendelhető tartozékok széles választéka
- környezetkímélő alacsony káros anyag kibocsátás
- üzembiztos konstrukció
- hosszú élettartam

## Gáz-szerelvényrendszer kialakítása:

Két pont szabályozás:

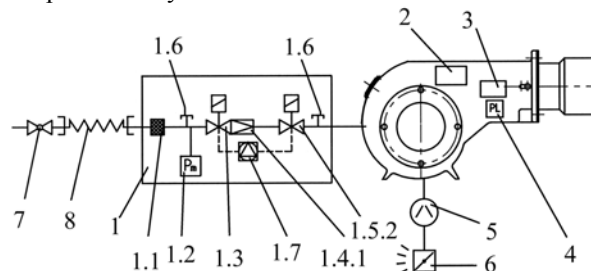

Három pont szabályozás:

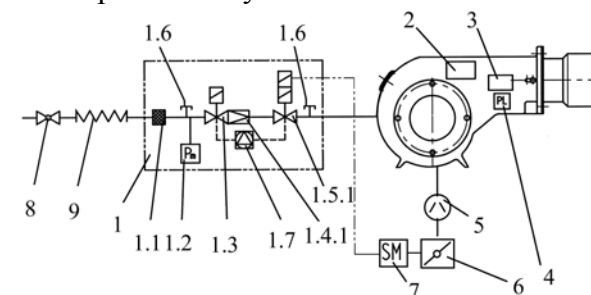

Lassú lángváltás és folyamatos szabályozás:

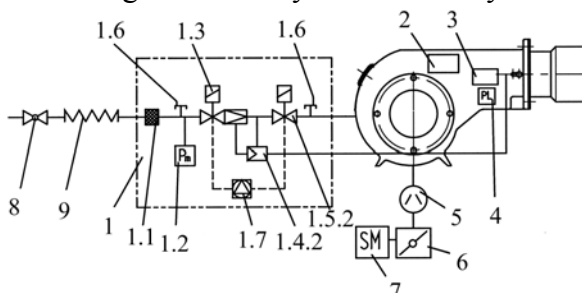

### Tartozékok:

1. Kompaktegység
- 1.1 Szűrő
- 1.2 Minimum gáznyomás kapcsoló
- 1.3 Biztonsági gázszelep
- 1.4 Tömörsgellenőrző
- 1.4.1 Nyomásszabályozó
- 1.4.2 Pneumatikus levegő-gáz arányszabályozó
- 1.5.1 Kétfokozatú főgázszelep
- 1.5.2 Főgázszelep
- 1.6 Mérőcsonc
2. Automatika
3. Gyújtótranszformátor
4. Léghiánykapcsoló
5. Ventilátor
6. Levegő csappantyú
7. Levegőszabályozó motor

### Külön rendelésre:

- 1.7 Tömörsgellenőrző
  - 8 Kézi elzáró
  9. Flexibilis tömlő vagy rezgésmentes csatlakozó
- Szabályozó műszer  
Termosztát  
Manométer

# GB-GANZ

## Fő műszaki adatok:

Típus	<b>ABG-30-D</b>	<b>ABG-30-E</b>	<b>ABG-30</b>
Teljesítmény	80-140 kW	80-175 kW	140-290 kW
Gyújtási teljesítmény	60-120 kW		
Tüzelőanyag	földgáz vagy PB-gáz		
Szabályozási tartomány	1:2		
Lángörzés	ionizációs, külön rendelésre UV		
Automatika típusa	LGB21/22 vagy LMG21/22 (Landis)		
Elektromos csatlakozás	230 V, 50 Hz+PE, 300 W		
Védettség	IP 20 <sup>1)</sup>		
Tömeg	26-28 kg		
<sup>1)</sup> külön rendelésre IP 40			
<sup>2)</sup> gázszerelvény sor méretétől függően			

## Szerelvény sor méretei:

Földgáz vagy PB-gáz üzemű égők szerelvény méretei különböző csatlakozó nyomáson.						
Nyomásfokozat jele	<b>0</b>	<b>1</b>	<b>2</b>	<b>3</b>	<b>4</b>	<b>5</b>
	20-30 mbar <sup>3)</sup>	31-40 mbar	41-100 mbar	101-150 mbar	151-200 mbar	201-350 mbar
<b>ABG-30-D</b>	NA 3/4"					
<b>ABG-30-E</b>	NA 3/4"					
<b>ABG-30</b>	NA 1"					
<sup>3)</sup> PB-gáz tüzelésnél a min. gáznyomás 30 mbar						

## Körvonalrajz és csatlakozó méretek:

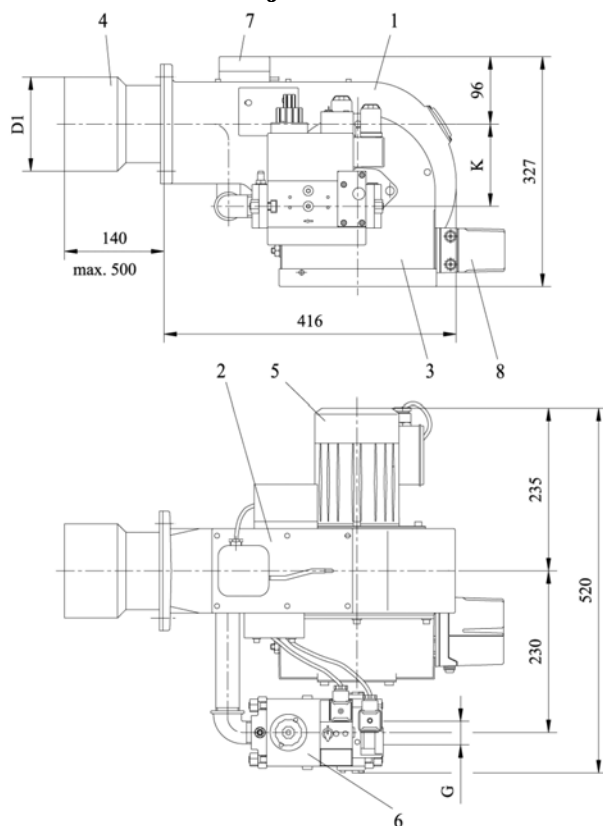

1. Égőház
2. Ventilátor motor
3. Lángeső
4. Gáz-kompaktegység
5. Automatika
6. Gyújtótranszformátor
7. Léghiánykapcsoló
8. Rögzítőcsavar
9. Levegőszabályozó
10. Gázbevezetés

Változó méretek			
	D1	G	K
ABG-30-D	123	C 3/4"	108
ABG-30-E	123	C 3/4"	108
ABG-30	133	C 1"	115

# GB-GANZ

## Tűztérnyomás, teljesítmény jelleggörbék:

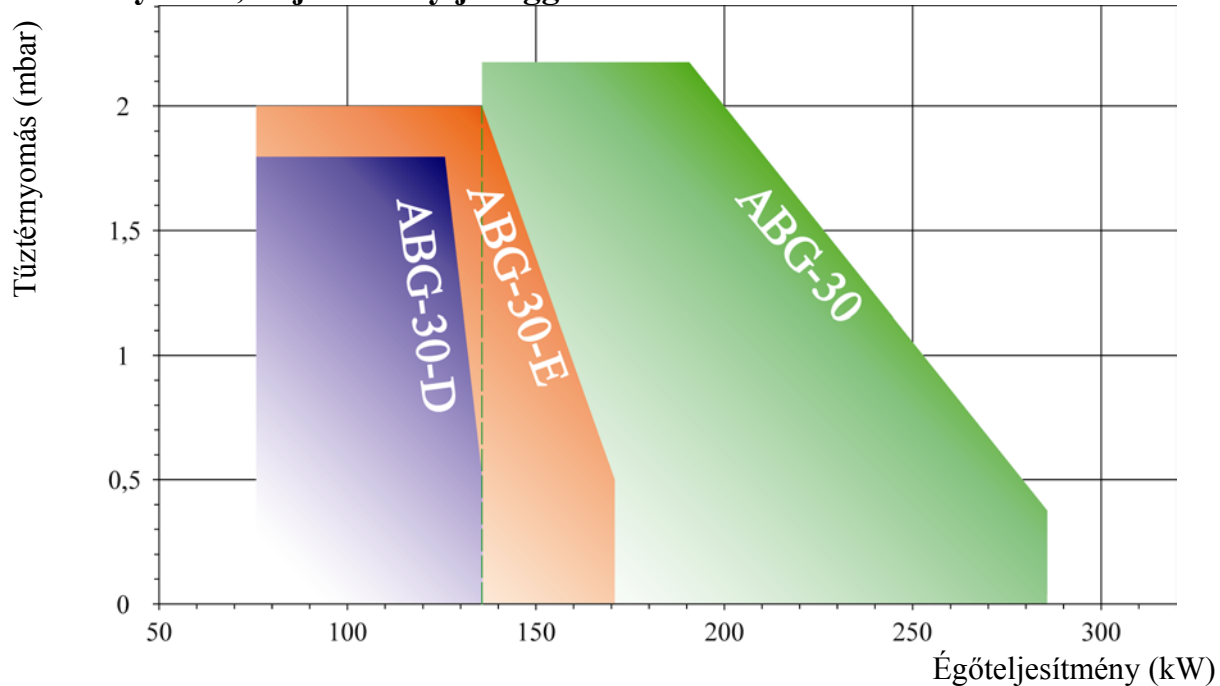

## Gázégők típus jele:

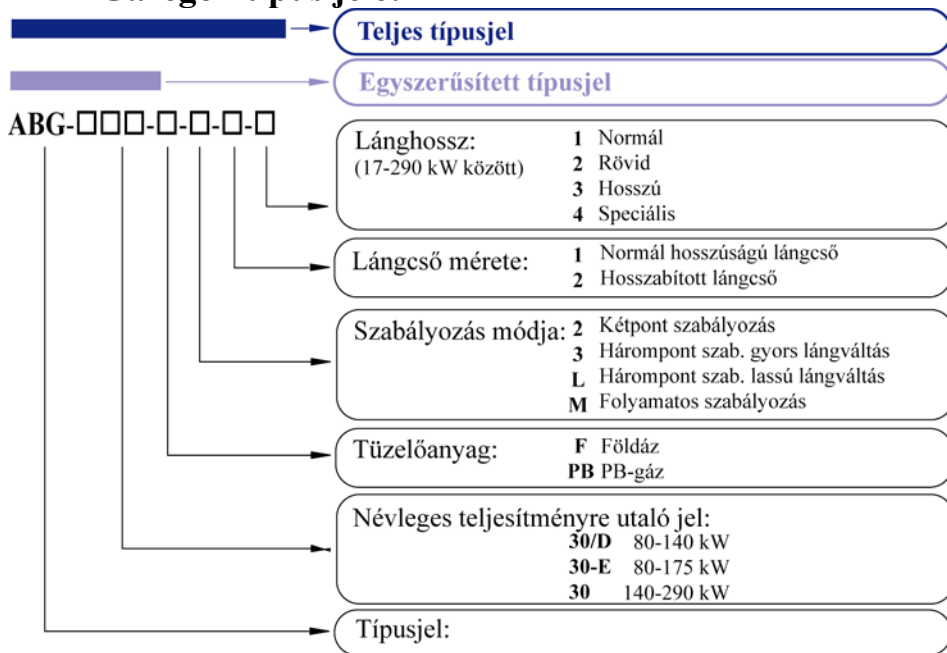

## Területi Kereskedelmi Iroda:

Az Ön márkakereskedője:

**Abszolút Pont KFT**

**Tel/Fax: 06-56-427710**

**GB-GANZ**