

ANYO-12/25

OLAJÉGŐ

80-290 kW

ANYO-12/25 olajégő

Rugalmas szabályozási tartomány
Magas tüzeléstechnikai hatások
Üzembiztos konstrukció
Egyszerű karbantartás
Környezetbarát

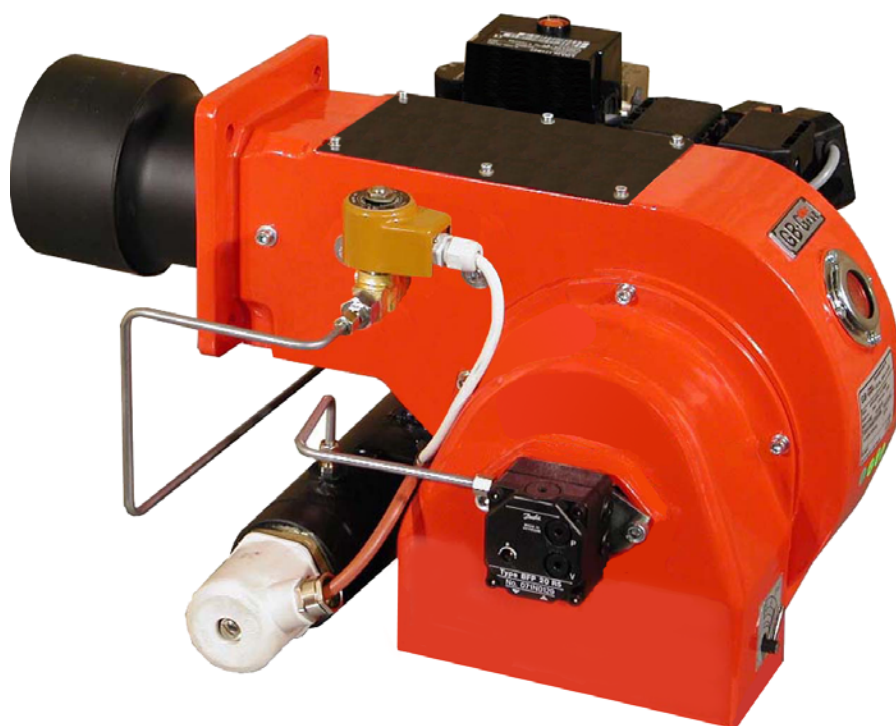

GB-GANZ



Abszolút Pont Kft. 5000 Szolnok, József A. u. 8. II/11 Tel/Fax: (36-56) 427710 Mobil: (36-20) 9538412
www.gazego.hu E-mail: szekelyh@westel900.net

Általános ismertető:

Az ANYO típusú olajégő család kifejlesztésével egyszerű, üzembiztos és jó hatásfokú, korszerű tüzelőberendezést biztosítunk a felhasználóknak. A blokképítési rendszerű, kényszerlevegő ellátású, nyomásporlasztásos, teljesen automatikus működésű olajégők alkalmazhatók tüzelőolajok és könnyű fűtőolajok eltüzelésére. Az egyszerű szerkezeti kialakítás gyors felszerelést, üzembe helyezést, az alkalmazott kiváló minőségű szabályozó és biztonsági elemek alacsony karbantartási költséget eredményeznek. A szabályozási rendszer ANYO-12 égőnél egyfokozatú kétpontszabályozás, ANYO-25 égőnél egyfokozatú kétpontszabályozás, vagy kétfokozatú hárompont szabályozás gyors lángváltással. Könnyű fűtőolaj tüzelésénél az olajat előmelegítjük. Az előmelegítő hőmérsékletét a beszerelt termosztát szabályozza a beállított hőfokra. Az előmelegítési hőmérséklet ANYO-12 égőnél fix értékre van beállítva, ANYO-25 égőnél termosztáttal szabályozható. Az égő gyártása során messzemenően figyelembe vesszük a felhasználó igényét, így a sorozatgyártás mellett lehetőség van egyedi, speciális kivitelek szállítására is. Normál vagy hosszabbított lángszóval jól illeszthető a kazán tűzteréhez. Az égő rendelésénél figyelembe kell venni az olaj fajtáját. Telepítésnél és üzemeltetésnél mindig be kell tartani a vonatkozó rendeleteket és szabványokat. Az égő felszerelhető ipari, mezőgazdasági és kommunális üzemek hőellátó berendezéseire, ahol a fellépő tüztérnyomás és a szükséges kalorikus teljesítmény összetartozó értékei megfelelnek az égő jelleggörbéjének:

A tüzelőberendezés előnyei:

- magas tüzeléstechnikai hatásfok
- rugalmas szabályozási tartomány
- stabil lángkép
- egyszerű és gyors elektromos bekötés a dugós csatlakozókkal
- egyszerű szerelhetőség, gyors karbantartás
- külön rendelhető tartozékok széles választéka
- környezetkímélő, alacsony káros anyag kibocsátás
- üzembiztos konstrukció
- hosszú élettartam

Olajrendszer kialakítása:

Kétpont szabályzás. **O2**

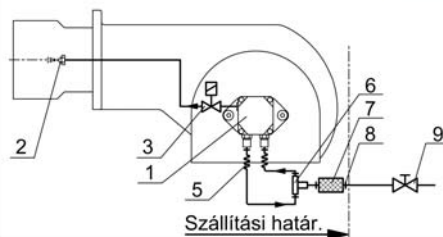

Kétpont szabályzás előmelegítővel. **O2R**

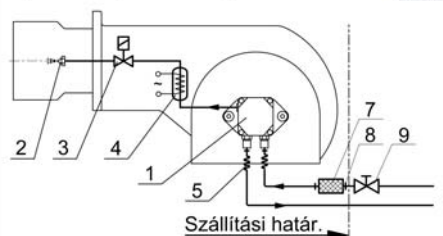

Hárompont szabályzás. **O3/1**

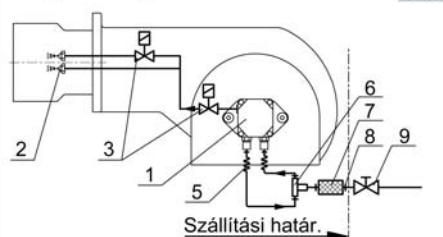

Hárompont szabályzás. **O3/2**

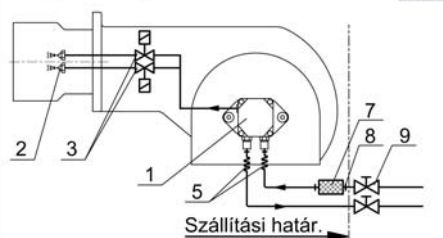

Hárompont szabályzás előmelegítővel. **O3R**

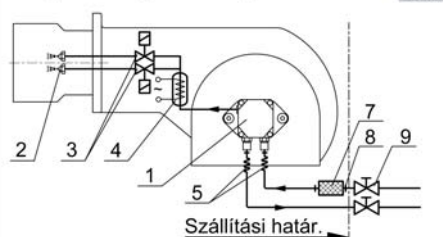

Tartozékok:

- 1 Olajszivattyú
- 2 Fúvóka
- 3 Mágnesszelep
- 4 Olajelőmelegítő
- 5 Flexibilis tömlő
- 6 T-idom
- 7 Olajszűrő
- 8 Közcsavar

Külön rendelésre:

- 9 Kézi elzáró csap

GB-GANZ

Fő műszaki adatok:

Típus	ANYO-12	ANYO-12/R	ANYO-25	ANYO-25/R
Teljesítmény	80-140 kW		120-290 kW	
Tüzelőanyag	TÜ 5/20	FA-60/80	TÜ 5/20	FA-60/80
Szabályozási rendszer	Kétpont szabályozás.		Két vagy hárompontoszabályozás.	
Szabályozási arány	1:2			
Automatika típusa	LOA-24 vagy LOA-26			
Lángörzés	QRB 1			
Gyújtás	Automatikus nagyfeszültségű szikra			
Elektromos csatlakozás	230V, 50Hz+PE			
Elektromos energiaigény	300 W	900 W	300 W	1800 W
Védettség	IP 20			
Zajszint	62 dB			
Tömeg	24 kg	28 kg	24 kg	28 kg

Körvonalrajz és csatlakozó méretek:

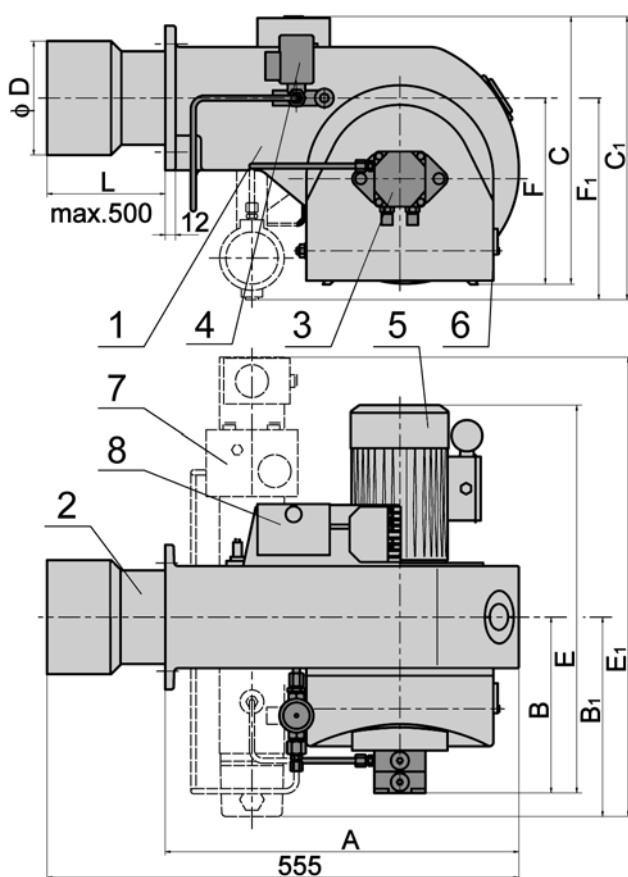

Kazánperem furatozás

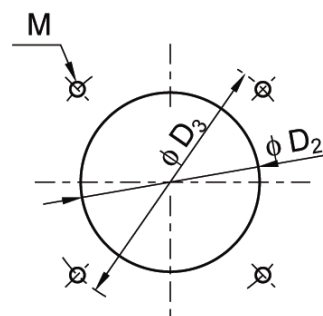

1. Égőház
2. Lángcső
3. Olajszivattyú
4. Mágnesszelep
5. Ventilátor motor
6. Levegőszabályozó
7. Olajelőmelegítő
8. Automatika

Égő típusa	Méretek													
	A	B	B ₁	C	C ₁	φ D	φ D ₂	φ D ₃	E	E ₁	F	F ₁	L*	M
ANYO-12	420	210	199	330	329	110	125	180	455	358	220	226	120	M 10
ANYO-25	420	210	235	330	340	133	145	180	455	540	220	231	137	M 10

L* méret rendelés szerint változhat, a táblázatban közölt érték normál hosszra vonatkozik.

GB-GANZ

Tűztérnyomás, teljesítmény jelleggörbék:

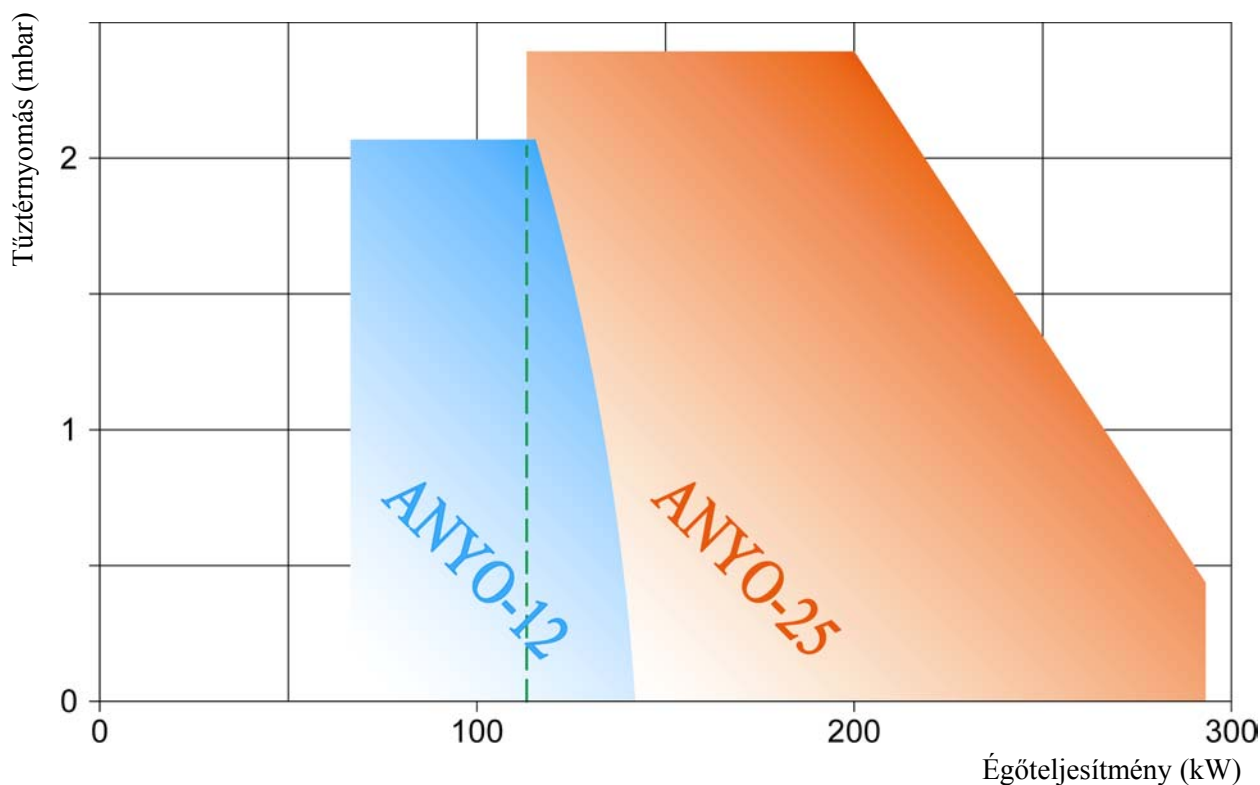

Olajégők típus jele:

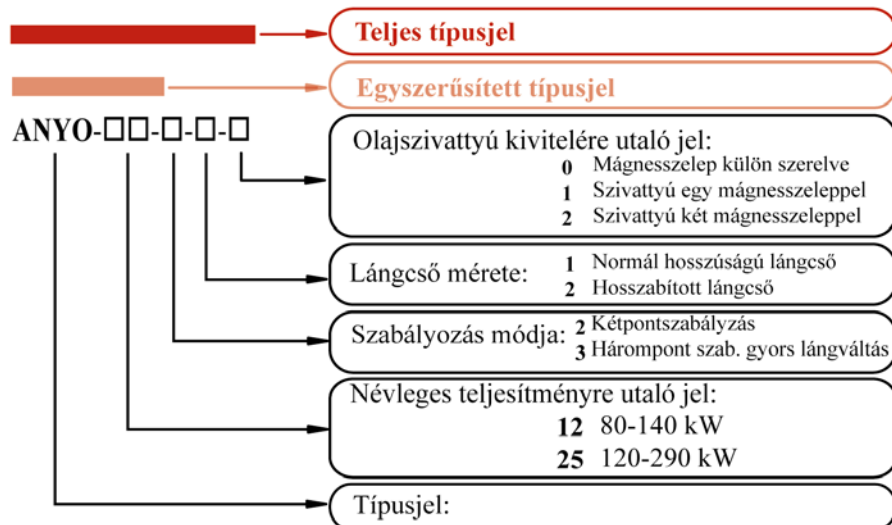

ANYO-□□/R típusjelzés esetén előmelegítővel szereljük fel az égőket.



Területi Kereskedelmi Iroda:

Az Ön márkakereskedője:

Abszolút Pont KFT

Tel/Fax: 06-56-427710

GB-GANZ